

HANGWEEGSCHAAL BALANCE DIGITAL



EN Table of Contents

1. Overview	3
2. Specifications	3
3. Keypad	4
4. Operation	4
5. Battery Charging	4
6. Precaution	6
7. Calibration	7
8. Sub-menu Setting	7
9. Displays	9
10. Schematics	10

1. Overview

The electronic crane scale combines reliable, advanced electrical hardware with good software. This series of scales can be used for weighing application in commercial trade, mines, storage and transportations.

2. Specifications

Product Standard:	OIML III
Stable Time:	<10 Sekunden
Maximum Safe Load:	150 % der Gesamtkapazität
Display Specifications:	5-stellig, rot, 15 mm LED-Ziffernhöhe
Hanging Fixture:	360° schwenkbarer Sicherheitswirbelhaken & Schäkel
Operating Temperature:	-10°C ~ +40°C
Operating Humidity:	30 % ~ 90 % rF
Low Voltage Indicator:	Low voltage indicator turns on when the scale power supply voltage is low.
Power Supply:	Four (4) AA/1.5V Alkaline batteries (Mignon LR6)– Standard
Option:	7.4V/2AH Lithium rechargeable Battery (self contained)
Auto Power Off:	30 minutes after the scale inactive or at extreme low power supply
Scale housing:	Engineering plastic, corrosion safe, anti-static and light weight
Keypad:	Light touch keypad

Item	Max. Capacity (kg)	Mini. Weight (kg)	Measured Division	Selectable Division.
29921	300 kg	2,0 kg	0,10	0,05



3. Keypad



The keypad includes following keys: OFF, RESTORE, DIVISION CONVERSION and NET (ZERO).

(Note: the above keys can be used in sub-menu to set up Kg-lb conversion, On/Off, Zeroing and indicator exchange, etc.)

Keypad Function/Operation

LED



1. : Under weighing condition, when this key is pressed to display "OFF" - Press it again to turn off the power. The scale enters Stand-by mode. Press the main power switch on the back of the scale to completely cut off the power.
2. : Press this key to change between Measured Division and Selectable Division.
3. : Press this key to set the current display to zero

4. Operation

1. Turn On the Scale

- a) Open the back cover of the scale housing (see Figure 3).
- b) Insert 4 AA batteries and set the sliding switch to "B" position. If the scale is with rechargeable lithium battery (purchased option), set the sliding switch to "A" position.
- c) Close the back cover.
- d) Press the main power switch on the back of the scale. Then press ON to turn on the scale. First it displays the capacity and then the scale goes through the self-check sequence.
- e) After 0.0 is displayed and zeroing indicator is lit, the scale is ready for weighing operation. (Note: it is recommended to allow scale 3~5 minutes of warm-up time before starting weighing operation).



AGRO LOGIC



2. Zero

In general, the scale shows "0.0kg" or "0.00kg" after it is turned on.

Weighing procedure

- a) Once the load is suspended completely, the display shows the weight value of the load. When the "Stable" indicator is lit, weight value can be recorded.
- b) In case there is tare weight such as cable, load the tare and press „NET" to zero the display to "0" kg. The weight value after this will be the net weight. This will not change until the tare change or the scale being turned off

3. Turn Off the Scale

- a) After weighing operation, the scale should be turned off. Press the Off key twice to turn off the display.
- b) Press the main power switch on the back of the scale case to shut off the power to the scale completely to prevent the leakage of the battery

5. Battery Charging Method

1. Lithium Battery (self contained)

- a) Open the scale back cover (see Figure 3) to connect the charger adaptor. And then connect the power for the adaptor.
- b) When the lithium battery is fully charged, the indicator on the charger adaptor is changed from color red (during the charging process) to green, indicating the completion of the charge process.
- c) For optimized charging efficiency, it is recommended that the charging to be done during the scale turned off. According to the lab testing results, with a fully charged 7.4V/2AH lithium battery, LED display scale can operate over 20 hours.
- d) To optimal battery life time, it is recommended to charge the battery for every 12-hour of scale operation.

6. Scale maintenance

1. The alkaline batteries are not rechargeable battery. Do not attempt to charge them.
2. Customer can select the 7.4V/2AH high power lithium rechargeable battery with DC8.4V/500mA charger. Please do not use the rechargeable battery package other than those provided by factory. The use of third party product may out of factory's guarantee.
3. During weighing operation, please don't load exceeding the scale's maximum capacity.
4. Perform routine inspection and maintenance to ensure operation safety:
 - a) Check for loose bolts.
 - b) Check hook and shackle for deformation, wearing and tearing.
 - c) Check other scale component for signs of metal fatigue.
 - d) Check for missing hook latch.
 - e) Avoid hitting, bumping on the display window.
 - f) Do not use the scale in the rain or heavily polluted environment.
 - g) Please remove the battery when scale is not used for extended period of time.

For problem "a" through "d", please stop using the scale and send it back to authorized dealer for repair or replacement of problem parts.











AGRO LOGIC

















7. Calibration

Please do not attempt to calibrate the scale without standard weight.

Step	Operation	Display	Explanation
1	Switch on the main switch (red button on the back) and press and hold the  button at the same time	00000	Starts the calibration process, password protected
2	Press the  button to raise. Press the  button to move the display to the left.	*****	Enter password (default password: 11111)
3	Press and hold the  button	SPAN	Starts the calibration process. Nothing should be on the scale.
4	Press the  button	SET 00000	Confirms the zero value when display is stable. '00000' will appear on the display.
5	Press the  button to add up. Press the  button to move the display position to the left	300.00	Loading the scale. Achieve best results by (approximate) reaching of the maximum capacity (e.g. 300 kg).
6	Press the  button	Hold	Saves the result after achieving a stable weight value.
7	-----	300.00	The system will switch back into weighing mode after a few seconds.

8. Settings in the sub menu

Function	Operation	Display	Explanation
	Press the  button during the self-test sequence '9 0' to get to the sub menu	00000	Starts the sub menu, password protected
	Press the  button to raise. Press the  button to move the display to the left.	*****	Enter password (default password: 11111)
Switching the alarm on/off for the stability indicator	Press the  button	BEE 0	Go to the Alarm ON/OFF setup mode. Press the  button to make a change. 0: OFF 1: ON
Zero digits	Press the  button	Stb 0	Press the  button to make a change. 0: Zero digits allowed if the display vacillates 1: Zero digits not allowed if the display vacillates
Select weighing unit of either kg or lb	Press the  button	CHT 0	Press the  button to make a change. 0: lb 1: kg
Backlight (not available with LCD displays)	Press the  button	Aut 0	Go to Manual/Auto Backlighting setup. Press the  button to make a change. 0: manual 1: automatic
Save values	Press the  button	YES 0	Press the  button to make a change. 0: don't save 1: save
-----	Press the  button	-----	Auto restart



AGRO LOGIC



9. Display

LED display

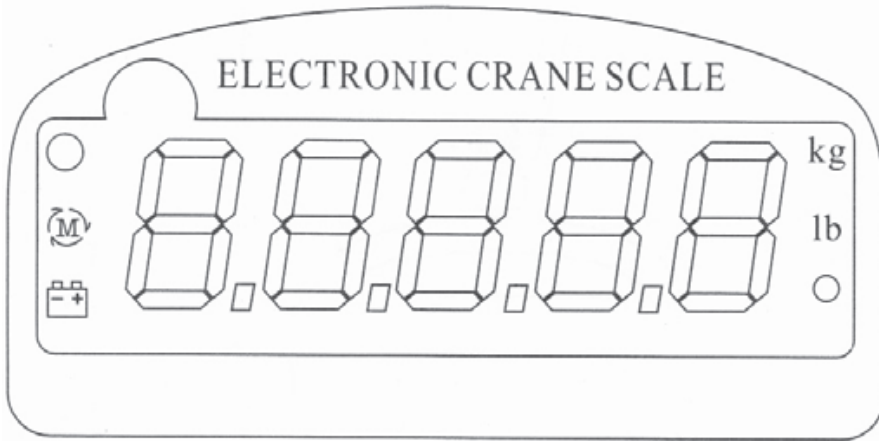

Low voltage indicator.

When this symbol is lit – it means low power status.



Exchange indicator.

When this symbol is lit, indicating the display value is at selectable division status.



Stable indicator.

When this symbol is lit, the weighing process is stable and customer can take record of the weight.

10. Schematics

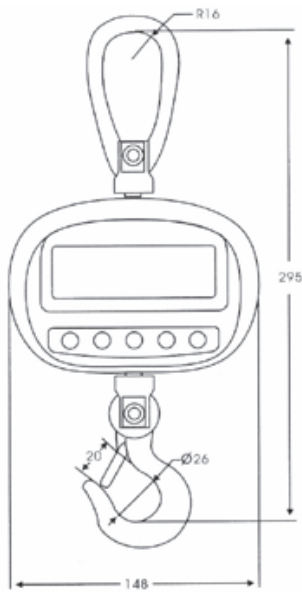

Figure 1 (unit: mm)

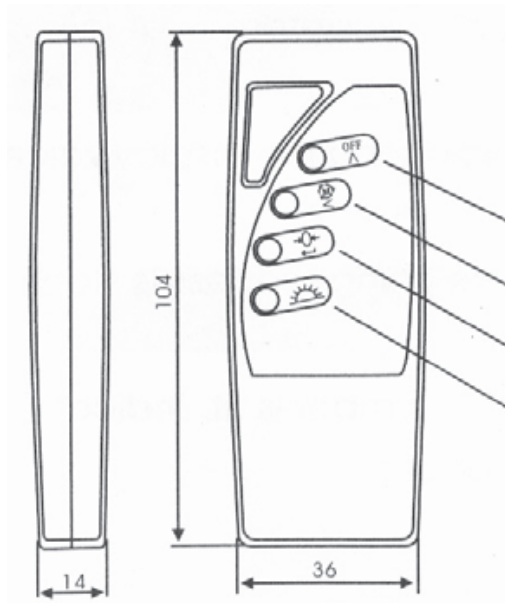

Figure 2 (unit: mm)



AGRO LOGIC



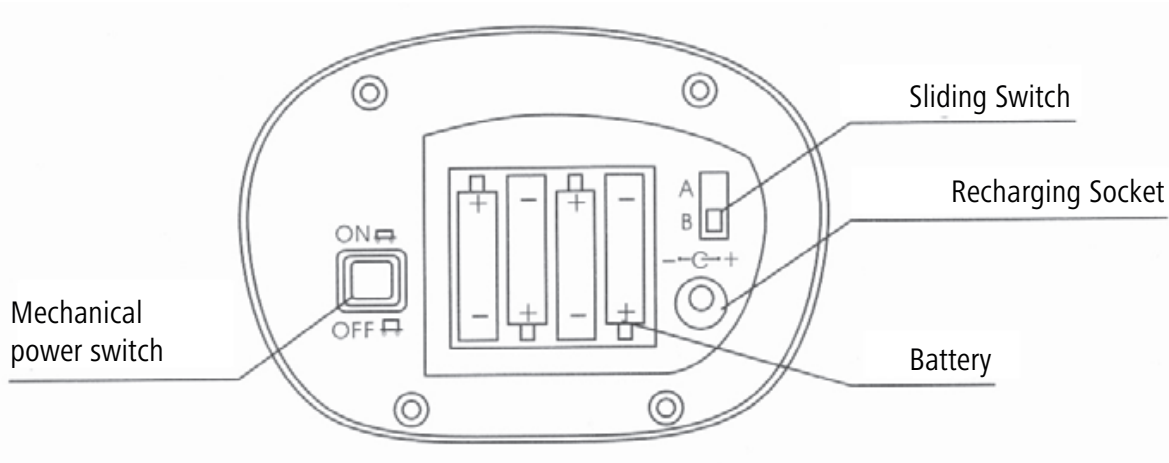

Figure 3 (Drawing of rear casing of the scale)

Guarantee Card

Based on our General Terms and Conditions we provide a 2-YEAR GUARANTEE for this product for the resolution of damage caused by defective materials or manufacturing defects. The guarantee term is valid from the date of purchase. The guarantee does not cover:

1. Damage caused by natural wear and tear (wearing parts, sliding parts), overloading or incorrect operation.
2. Damaged caused by an Act of God or during transportation.
3. Damage to rubber parts, e.g. on connection wires. Guarantee repairs are only carried out at the manufacturing works or an authorised repair shop! The manufacturer reserves the right to refuse any guarantee claim in cases of non-compliance.

For this purpose the equipment must be returned to the point of sale in one piece, packaged and postage paid with the original invoice and the guarantee card. Please give details of the nature of your complaint. The owner of the equipment will carry costs that arise from unjustified complaints.

Electronic scrap

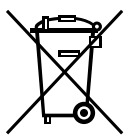

Disposing of this device after its service life is the responsibility of the operator. Please consult the valid national regulations. The device must not be disposed of in household waste. In accordance with the stipulations of the EU Directive on the Disposal of Electrical and Electronic Devices, the device can be disposed of free of charge at the local waste collection or recycling centre. Alternatively, it can be returned to retailers who offer a collection service. The proper disposal helps to ensure environmental protection and prevents any adverse effects on human health and the environment.

FR Table des matières

1. Aperçu	3
2. Spécifications	3
3. Clavier	4
4. Fonctionnement	4
5. Chargement des piles	4
6. Précaution	6
7. Calibration	7
8. Réglage des sous-menus	7
9. Affichages	9
10. Graphiques	10

1. Aperçu

Le crochet peseur combine un matériel fiable et sophistiqué avec un bon logiciel. Cette série de peseurs peut être utilisée pour des applications de pesage dans les secteurs du commerce, des mines, de l'entreposage et des transports.

2. Spécifications

Norme du produit:	OIML III
Temps stable:	<10 secondes
Charge maximale admise:	150% charge complète du peseur
Spécifications relatives à l'écran:	5 chiffres, 15 mm écran à DEL rouge
Fixation d'accrochage:	Attache et languette 360° avec dispositif anti-rotatoire
Températures d'exploitation:	-10°C ~ +40°C
Humidité d'exploitation:	30% ~ 90% RH
Indicateur de tension faible:	L'indicateur de tension faible se met en marche lorsque l'alimentation du peseur est trop faible.
Alimentation Standard:	Quatre (4) AA/1.5V piles alcalines standard (mignon LR6)
Option:	7.4V/2AH pile rechargeable au lithium (autonome)
Power Off automatique:	30 minutes après inactivité du peseur ou en présence d'une alimentation en énergie trop faible
Boîtier du peseur:	En plastique technique, résistant à la corrosion, anti-statique et léger
Clavier:	Clavier tactile

Article	Puissance max. (kg)	Poids min. (kg)	Division mesurée	Division sélectionnée
29921	300 kg	2.0 kg	0.10	0.05



3. Clavier



Le clavier comprend les clés suivantes : OFF, REINITIALISER, CONVERSION DIVISION et NET (ZERO).

(Note : Les clés susmentionnées peuvent être utilisées dans le sous-menu pour régler la conversion de kg en lb, On/Off, mise à zéro et le changement d'indicateur, etc.)

Fonction/fonctionnement clavier

DEL



1.  Lorsqu'un objet est pesé et cette touche est appuyée, pour afficher « OFF » appuyer une seconde fois pour éteindre le courant. Le peseur est alors en mode veille. Appuyer sur l'interrupteur de courant sur le dos du peseur pour couper complètement le courant.
2.  Appuyer sur cette touche pour passer de la division mesurée à la division sélectionnée.
3.  Appuyer sur cette touche pour régler l'affichage actuel à zéro.

4. Opération

1. Mettre en marche le peseur
 - a) Ouvrir le couvercle arrière du boîtier du peseur (voir figure 3).
 - b) Introduire les 4 piles AA et mettre l'interrupteur coulissant en position « B ». Si le peseur a été acheté (option) avec les piles au lithium rechargeables, mettre l'interrupteur coulissant en position « A ».
 - c) Refermer le couvercle arrière.
 - d) Appuyer sur l'interrupteur de courant principal à l'arrière du peseur. Puis appuyer sur ON pour le mettre en marche. Il affiche en premier la puissance puis il passe en revue la séquence d'auto-contrôle.
 - e) Lorsque 0.0 est affiché et l'indicateur de mise à zéro est allumé, le peseur est prêt à être utilisé. (Note : Il est recommandé de laisser le temps de 3 à 5 minutes au peseur avant de commencer les opérations de pesage).



AGRO LOGIC



2. Zéro

En général, le peseur affiche « 0.0 kg » ou « 0.00 kg » lorsqu'il est activé.

Procédures de pesage

- a) Lorsque la charge est complètement accrochée, l'écran affiche la valeur de la charge. Lorsque l'indicateur « stable » est allumé, la valeur de la charge peut être enregistrée.
- b) En cas de poids tare comme un câble, charger le câble et appuyer sur « NET » pour mettre à zéro l'écran sur « 0 » kg. La valeur du poids sera ensuite le poids net. Cela ne changera pas jusqu'à ce que au changement de tare ou jusqu'à ce que le peseur soit éteint.

3. Eteindre le peseur

- a) Après avoir effectué l'opération de pesage, il convient d'éteindre le peseur. Appuyer sur la clé Off deux fois pour éteindre l'écran.
- b) Appuyer sur l'interrupteur de courant à l'arrière du boîtier du peseur pour couper complètement le courant du peseur afin de prévenir toute fuite des piles.

5. Méthode de chargement des piles

1. Piles au lithium (autonomes)

- a) Ouvrir le couvercle arrière du peseur (voir figure 3) pour connecter le chargeur. Brancher ensuite au courant.
- b) Lorsque les piles au lithium sont complètement rechargées, l'indicateur sur le chargeur passe du rouge (durant le chargement) au vert indiquant la clôture du processus de chargement.
- c) Pour optimiser le processus de chargement il est recommandé d'effectuer celui-ci lorsque le peseur est éteint. Suivant les résultats en laboratoire, avec une pile au lithium 7.4V/2AH complètement chargée, le peseur à écran DEL peut fonctionner près de 20 heures.
- d) Pour prolonger la durée de vie des piles, il est recommandé de recharger les piles toutes les 12 heures après utilisation.

6. Entretien du peseur

1. Les piles alcalines ne sont pas rechargeables. Ne pas essayer de les recharger.
2. Le client peut choisir une pile au lithium 7.4V/2AH haute performance et rechargeable avec un chargeur DC8.4V/500mA. Veuillez utiliser uniquement les piles rechargeables fournies par le fabricant. L'utilisation d'autres produits peut annuler la garantie du fabricant.
3. Durant l'opération de pesage, ne pas charger le peseur plus que sa charge maximale admise.
4. Effectuer des contrôles de maintenance et d'entretien réguliers afin d'assurer un fonctionnement en toute sécurité :
 - a) Vérifier le serrage des boulons.
 - b) Vérifier que les attaches et les languettes ne soient pas déformées, usées ou rompues.
 - c) Vérifier que les autres composants du peseur ne présentent pas de signes d'usure métallique.
 - d) Vérifier qu'aucune fermeture d'attache ne manque.
 - e) Eviter de cogner ou de percuter l'écran.
 - f) Ne pas utiliser le peseur sous la pluie ou dans des environnements extrêmement pollués.
 - g) Veuillez retirer les piles lorsque le peseur n'est pas utilisé pour une durée prolongée.

Si un problème apparaît tel décrit sous « a » à « d », veuillez arrêter d'utiliser le peseur et le renvoyer au distributeur agréé pour faire effectuer les réparations ou les remplacements des pièces nécessaires.











AGRO LOGIC

















7. Calibration

Veuillez ne pas essayer de calibrer le peseur sans poids standard

Étape	Fonctionnement	Écran	Explication
1	Activation de l'interrupteur principal (touche rouge à l'arrière) tout en actionnant et en maintenant enfoncée la touche 	00000	Début de l'étalonnage, protection par mot de passe
2	Actionner la touche  pour augmenter. Actionner la touche  pour déplacer l'affichage vers la gauche.	*****	Saisir le mot de passe (mot de passe par défaut : 11111)
3	Actionner et maintenir enfoncée la touche 	SPAN	Début de l'étalonnage. La balance ne peut pas être chargée.
4	Actionner la touche 	SET 00000	Confirmer la valeur nulle lorsque l'affichage est stable. « 00000 » apparaît à l'écran.
5	Actionner la touche  pour additionner. Actionner la touche  pour déplacer l'affichage vers la gauche	300.00	Charger la balance. Le résultat optimal s'obtient en atteignant (approximativement) la capacité maximale (par ex. 300 kg).
6	Actionner la touche 	Hold	Enregistrement du résultat lorsque la balance a atteint une valeur stable.
7	-----	300.00	Le système repasse en mode balance après quelques secondes.

8. Réglages dans le sous-menu

Fonction	Fonctionnement	Écran	Explication
	Appuyer sur la touche  pendant la séquence d'autotest « 9,...0 » pour entrer dans le sous-menu	00000	Ouverture du sous-menu, protection par mot de passe
	Actionner la touche  pour augmenter. Actionner la touche  pour déplacer l'affichage vers la gauche.	*****	Saisir le mot de passe (mot de passe par défaut : 11111)
Activation/désactivation du signal sonore pour l'affichage de la stabilité	Actionner la touche 	BEE 0	Accédez au mode de configuration alarme ON/OFF Pour modifier, appuyez sur la touche  . 0 : ARR 1 : MAR
Remise à zéro	Actionner la touche 	Stb 0	Pour modifier, appuyez sur la touche  . 0 : Remise à zéro autorisée si l'affichage varie 1 : Remise à zéro non autorisée si l'affichage varie
Sélection de l'unité de la balance entre kg et lb	Actionner la touche 	CHT 0	Pour modifier, appuyez sur la touche  . 0 : lb 1 : kg
Rétroéclairage (indisponible sur les écrans LCD)	Actionner la touche 	Aut 0	Accédez à la configuration du rétroéclairage manuel/auto. Pour modifier, appuyez sur la touche  . 0 : manuel 1 : automatique
Enregistrer les valeurs	Actionner la touche 	YES 0	Pour modifier, appuyez sur la touche  . 0 : ne pas enregistrer 1 : enregistrer
-----	Actionner la touche 	-----	Redémarrage automatique



AGRO LOGIC



9. Affichage

Ecran DEL

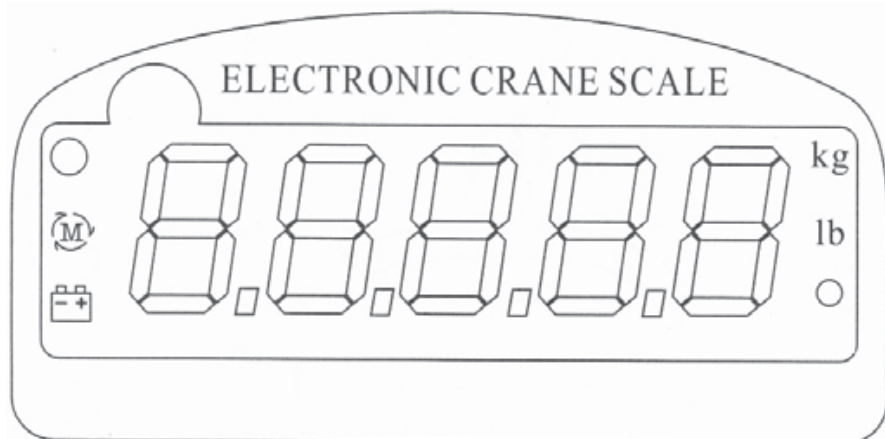

Indicateur de tension faible.

Lorsque ce symbole est allumé, cela signifie que le courant est faible.



Indicateur d'échange.

Lorsque ce symbole est allumé cela signifie que la valeur affichée est en mode sélection de division.



Indicateur de stabilité.

Lorsque ce symbole est allumé, cela signifie que le processus de pesage est stable et que le client peut effectuer un enregistrement du poids indiqué.

10. Graphiques

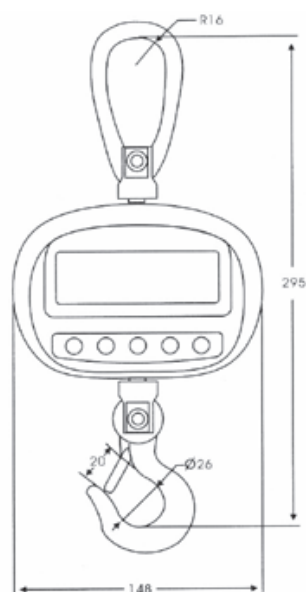

Fig. 1 unité : mm

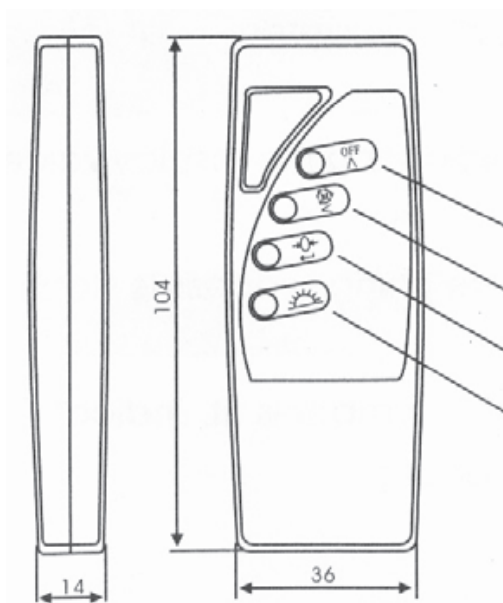

Fig. 2 unité : mm

OFF/clé de fonction

Se référer à la page 3, clé de fonction

TARA/NET- Taste

Clé d'éclairage de fond (s'applique au peseur avec écran LCD)



AGRO LOGIC



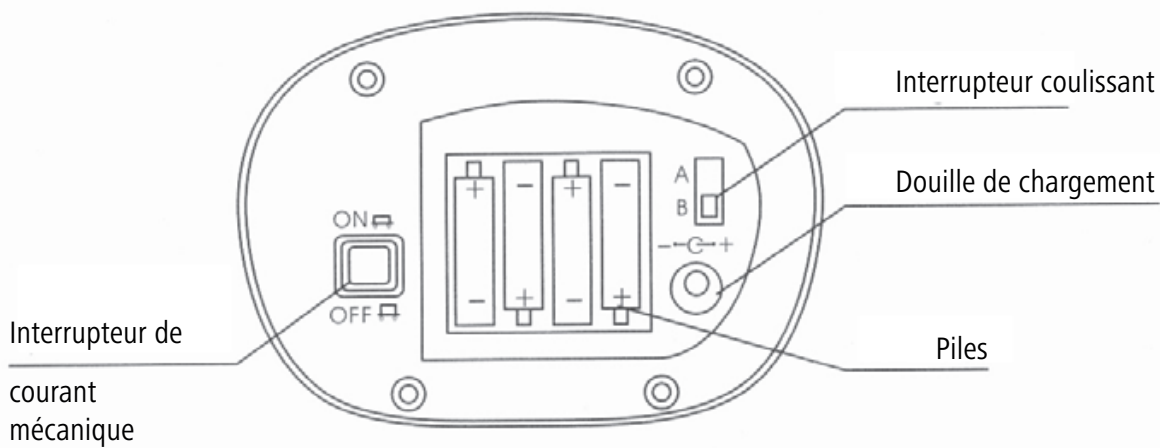

Fig. 3 Schéma du l'arrière du boîtier du peseur

Carte de garantie

Sur la base de nos conditions générales de vente, nous accordons pour cet appareil une GARANTIE DE 2 ANS pour les dommages dus à des défauts matériels ou de fabrication. Le délai de garantie débute à la date d'achat. Sont exclus de la garantie:

1. Les dommages dus à l'usure normale (pièces d'usure, pièces coulissantes), à des surcharges ou des utilisations non conformes (non-respect des consignes figurant dans le guide d'utilisation).
2. Les dommages dus à des cas de force majeure ou au transport.
3. Les détériorations des pièces en caoutchouc, telles que par ex. les câbles de branchement. Les réparations sous garantie ne sont effectuées que par l'usine ou un atelier de réparation agréé ! En cas de non-respect, le fabricant se réserve le droit de refuser la demande de garantie.

A cet effet, l'appareil doit être rapporté au point de vente aux risques du propriétaire de l'appareil, non démonté, emballé et franco de port, accompagné de l'original de la facture et de la carte de garantie. Veuillez fournir des indications aussi précises que possible au sujet de la réclamation. Les coûts générés par des réclamations non justifiées sont au frais du propriétaire de l'appareil.

Déchets électriques

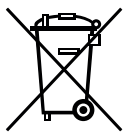

A sa mise au rebut, l'élimination conforme de l'appareil est à la charge de l'utilisateur. Respectez les dispositions légales applicables de votre pays. L'appareil ne doit pas être jeté aux ordures ménagères. Dans le cadre de la directive CE relative à l'élimination des appareils électriques et électroniques usagés, l'appareil est pris en charge gratuitement par les points de collecte communaux ou les entreprises de traitement des déchets spéciaux, ou peut être remis à un revendeur proposant un service de reprise. L'élimination conforme sert à la protection de l'environnement et prévient les éventuels effets nocifs sur l'être humain et l'environnement.